

Tehniline andmeleht

Termostaadid RAS-C ja RAS-CK

Kasutamine



RAS-C 5023 ja 5040



RAS-CK 5025



RAS-C 5042

RAS-C ja RAS-CK termostaadid, mis on mõeldud kasutamiseks kesk- ja kaugküttesüsteemides.

Termostaadid RAS-C ja RAS-CK on omajõulised proportsionaalsed kitsa P-ribaga regulaatorid, mis on ette nähtud kasutamiseks kahetoru küttesüsteemides.

Termostaadid RAS-C on varustatud snepperlukk-ühendusega (klikk-ühendusega), mis tagab kiire, kindla ja vastupidava paigalduse ventiilikorpusele ilma tööriistu kasutamata.

RAS-CK on spetsiaalselt välja töötatud mitte-Danfossi ventiilidele, millel on M30x1.5 ühendus. RAS-CK paigaldamiseks ventiili korpusele kasutatakse M32 lehtvõtit.

Kõikidel RAS-C ja RAS-CK termostaatidel on külmumiskaitse funktsioon. RAS-C termostaatide valikus on ka positiivse sulgemisfunktsiooniga mudelid.

RAS-C 5042 on varustatud 2 m pikkuse ülipeene kapillaartoriga, mis on kauganduri korpuse sisse kokku keritud. Kui termostaat on paigaldatud oma kohale, keritakse vajalikus pikkuses kapillaartoru sellest välja.

RAS-C ja RAS-CK oneriti tugeva ehitusega - mõlema lõpuasendi tugevuse kui ka termostaadi-painutusjõu väärtused on Euroopa standardi EN 215 nõuetest oluliselt suuremad.

Tellimine ja tehnilised näitajad

Termostaadid RAS-C ja RAS-CK

Tüüp	Andur	Värv	Omadused	Seadevahemik ¹⁾	Kood
RAS-C 5023	Sisseehitatud	Must/valge	Temperatuuripiirang	8–28 °C	013G5023
RAS-C 5040	Sisseehitatud	Must/valge	Positiivne sulgemisfunktsioon		013G5040
RAS-C 5042	Kaugandur ²⁾	Must/valge	Kapillaartoru, 2 m		013G5042
RAS-CK 5025	Sisseehitatud	Must/valge	M30x1.5 ühendusega Temperatuuripiirang		013G5025

¹⁾ Temperatuurid on kindlaks määratud $X_p = 2K$, st ventiil sulgub 2 °C kõrgema toatemperatuuri juures.

²⁾ Kauganduriga mudel on varustatud 2 m kapillaartoriga, mis on kokku keritud anduri sisse. Anduri paigaldamisel keritakse kapillaartoru välja just parajas pikkuses.

Lisavarustus

Toode	Kood
RAS-C vargusevastane klamber, must	013G5242
RAS-CK vargusevastased kaitserõngad, must	013G5326
RAS-CK vargusevastased kaitserõngad, valge	013G5389

Paigaldus

Snepperlukk-ühendusega RA-C termostaate on lihtne paigaldada ja selleks pole vaja tööriistu, eemaldada tuleb ainult ventiilikork. Termostaadi kinnitamiseks ventiilile tuleb sellele kergelt peale suruda. Kui termostaat on paigas, rakendub lukustusmehhanism ning termostaat on õigesti paigaldatud. Kui paigaldamist ja eemaldamist korrata, tuleb mehhanism seada algasendisse, keerates pingutusrõngast.

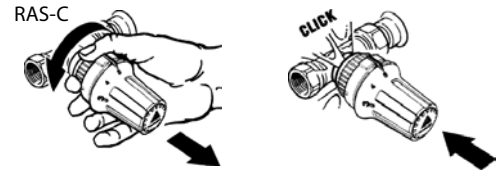

RAS-CK termostaatide paigaldamiseks ventiilile kasutatakse M32 lehtvõtit.

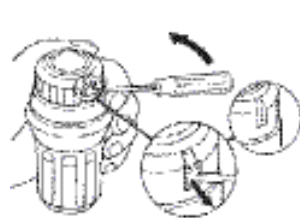
**Vargusevastane kaitse****RAS-C**

1) Eemaldage pesa kate

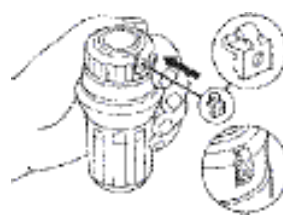

2) Paigaldage vargusevastane klamber oma kohale, kuid ärge suruge seda lõpuni kinni

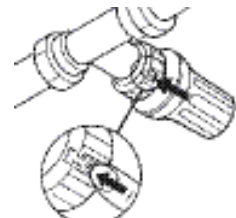

3) Kui termostaat on ventiilile paigaldatud, vajutage vargusevastane kaitsekork sisse

RAS-C vargusevastane klamber: kood 013G5242

RAS-C vargusevastase klambri saab eemaldada kruvikeerajat kasutades ilma termostaati kahjustamata.

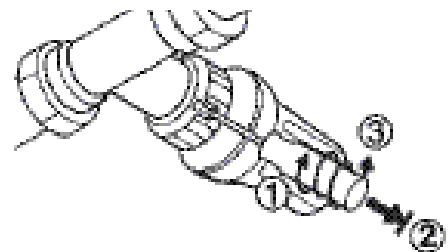
**RAS-CK**

Termostaadi RAS-CK lukustamiseks ventiili külge, et kaitsta seda soovimatu eemaldamise eest, tuleb kinnitada kaks vargusevastast kaitserõngast ümber termostaadi ülemutri. Poolrõngaid pole võimalik eemaldada ilma neid purustamata.

Vargusevastased kaitserõngad on saadaval valget värvi kood 013G5389 ja musta värvi kood 013G5326.



Temperatuuri seadistamine



* = Kõlmumiskaitse

	10	14	18	22	26	30 °C
0	*	1	2	3	4	5
	8	12	16	20	24	28 °C

Vajaliku toatemperatuuri seadistamiseks keeratakse reguleerimisskaalat. Temperatuuriskaalad näitavad seost skaala väärtuste ja toatemperatuuri vahel. Näidatud temperatuurid on orienteeruvad, sest tegelik toatemperatuur sõltub sageli reguleerimistingimustest.

Temperatuuriskaalad on koostatud vastavalt Euroopa standardile arvestades, et $X_p = 2\text{ °C}$. See tähendab, et radiaatori termostaat sulgub, kui anduri temperatuur ületab temperatuuriskaalal märgitud 2 °C võrra. RAS-CK on ilma 0-seadeta.

Mõõdud

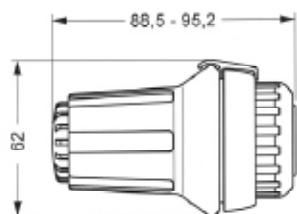

Sisseehitatud anduriga RAS-C

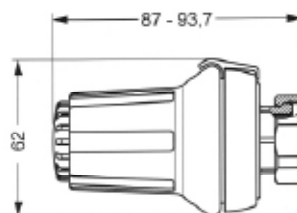

M30 ühendusega RAS-CK

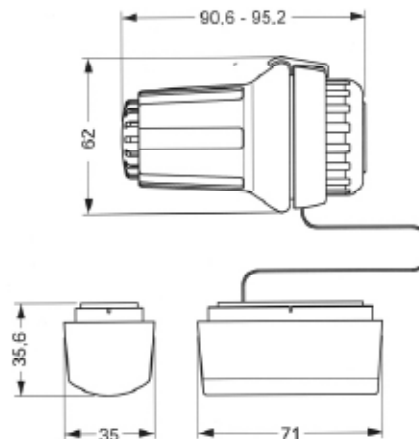

Kauganduriga RAS-C

Danfoss A/S

A.H. Tammsaare tee 47
Tallinn 11316
Eesti
Tel: +372 6593300
danfoss@danfoss.ee
www.kyte.danfoss.ee

Danfoss ei vastuta võimalike esinevate vigade eest kataloogides, reklaamprospektides või muudes trükistes. Danfoss jätab endale õiguse etteteatamata teha muudatusi toodetes, ka juba tellitud toodetes, nii, et see ei muuda varem kokkulepitud »parameetreid«.
Kõik käesolevas trükises olevad kaubamärgid on vastavate ettevõtete omandus. Danfoss ja Danfoss logotüüp on A/S Danfoss kaubamärgid. Kõik õigused kaitstud.