

Ghid de instalare și ghidul utilizatorului



***living connect*[®]**
Termostat electronic de radiator

Ghid de instalare**1. Instalare**

1.1	Identificați termostatul dvs. <i>living connect</i> ®	4
1.2	Conținutul pachetului	4
1.3	Privire generală asupra adaptoarelor pentru robinete	5
1.4	Instalarea adaptorului corect	6
1.5	Introducerea bateriilor	7
1.6	Utilizarea butoanelor	7
1.7	Instalarea termostatului <i>living connect</i> ®	8
1.8	Reglări automate	8
1.9	Scoaterea termostatului <i>living connect</i> ®	9
1.10	Resetarea termostatului <i>living connect</i> ® la setările implicite	9
1.11	Scoaterea unui adaptor din termostatul <i>living connect</i> ®	10

2. Specificații tehnice 11

Vizitați site-ul web dedicat gamei *living*, unde puteți găsi multe informații suplimentare: animații și videoclipuri, o secțiune de întrebări și răspunsuri, literatură tehnică și multe altele

living.danfoss.eu



Scanați acest cod QR cu smartphone-ul și accesați direct videoclipul de pe YouTube despre instalarea termostatului *living connect*®.

Ghidul utilizatorului

3. Privire generală asupra afișajului și a butoanelor de control	12
4. Conectarea termostatului <i>living connect</i>[®] la un sistem Danfoss Link™	
4.1 Configurarea camerelor în unitatea Danfoss Link™ CC	12
4.2 Conectarea termostatului <i>living connect</i> [®] la unitatea Danfoss Link™ CC	12
4.3 Testarea conexiunii	14
5. Setări suplimentare	
5.1 Reglaje pentru radiatoarele supra/subdimensionate	14
5.2 Funcția Fereastră deschisă	15
5.3 Acționarea automată a robinetului	15
6. Măsuri de siguranță	15
7. Eliminare	15

1. Instalare

1.1 Identificați termostatul dvs. *living connect*®

Termostatul *living connect*® este furnizat în mai multe versiuni pentru satisfacerea cerințelor diferitelor piețe.

Identificați versiunea dvs. după numărul de cod aflat pe eticheta de pe cutie.

Este disponibilă o gamă largă de adaptoare pentru diferite tipuri de robinete, ca accesorii; consultați capitolul 1.3.



Nr. cod	Caracteristicile versiunii	Limbi disponibile pentru ghidul rapid
014G0001	Incl. adaptor RA pre-montat	UK, DE, DK, NL, FR, PL, SE, FI
014G0002	Incl. adaptoare RA + M30 x 1,5	UK, DE, DK, NL, FR, PL, SE, FI
014G0003	Incl. adaptoare RA + M30 x 1,5	UK, CZ, SK, RU, TR, HU, HR, SI

1.2 Conținutul pachetului

Termostatul *living connect*® **014G0001** este furnizat cu un adaptor pre-montat pentru robinetele Danfoss RA, două baterii alcaline tip AA, o cheie Allen de 2 mm și un Ghid rapid în limbile engleză, germană, daneză, olandeză, franceză, poloneză, suedeză și finlandeză.

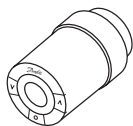

Senzor *living connect*®

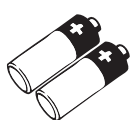

Baterii alcaline tip AA

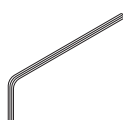

Cheie Allen, 2 mm



Ghid rapid și dispozitiv de suspendare

Termostatele *living connect*® **014G0002** și **014G0003** sunt furnizate împreună cu adaptoare pentru robinetele Danfoss RA și robinete cu conexiuni M30 x 1,5 (K), două baterii alcaline tip AA, o cheie Allen de 2 mm și un Ghid rapid în limbile engleză, germană, daneză, olandeză, franceză, poloneză, suedeză și finlandeză (014G0002) sau în engleză, cehă, slovacă, rusă, turcă, maghiară, croată și slovenă (014G0003).

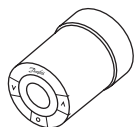

Senzor *living connect*®



Adaptor pentru robinetele RA



Adaptor pentru robinetele M30 x 1,5 (K)



Baterii alcaline tip AA

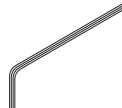





Cheie Allen, 2 mm

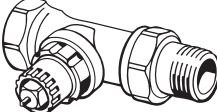

Ghid rapid și dispozitiv de suspendare

1.3 Privire generală asupra adaptoarelor pentru robinete

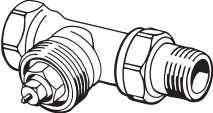
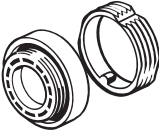
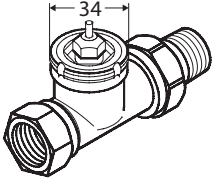
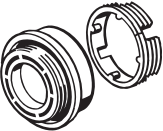
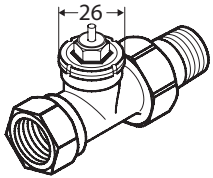
Este disponibilă o gamă largă de adaptoare pentru diferite tipuri de robinete, ca accesorii.

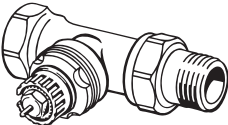
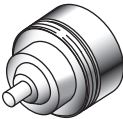
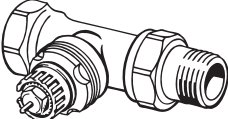

Tipul de adaptor	Nr. cod	Adaptor	Robinet
Pentru robinete Danfoss RA	014G0251		
Pentru robinete M30 x 1,5 (K)	014G0252		
Pentru robinete Danfoss RAV	014G0250		
Pentru robinete Danfoss RAVL			
Pentru robinete Danfoss RTD	014G0253		
Pentru robinete M28:			
– MMA	014G0255		
– Herz	014G0256		
– Orkli	014G0257		
– COMAP	014G0258		

1.4 Instalarea adaptorului corect

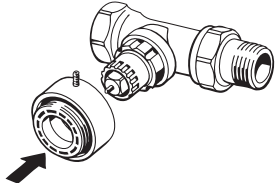
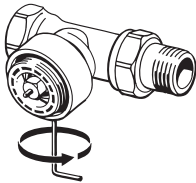

Adaptor pentru robinete RA (pre-montate pe 014G0001)

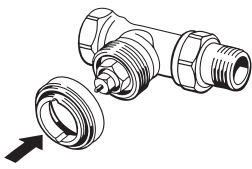
<p>1.</p>  <p>Amplasați adaptorul RA pe robinet, după cum este indicat.</p>	<p>2.</p>  <p>Strângeți adaptorul cu ajutorul unei chei Allen de 2 mm.</p>
--	---

Adaptor pentru robinetele M30 x 1,5 (K)

<p>1.</p>  <p>Amplasați adaptorul K pe robinet după cum este indicat.</p>	<p>2.</p>  <p>Strângeți manual adaptorul K (maximum 5 Nm).</p>
--	---

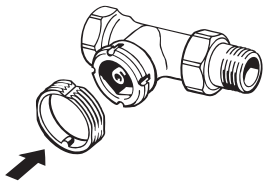
Adaptor pentru robinete RAV (acesoriu)

<p>1.</p>  <p>Introduceți adaptorul interior pe robinet până când face clic.</p>	<p>2.</p>  <p>Strângeți manual adaptorul exterior (maximum 5 Nm).</p>
--	---

Adaptor pentru robinete RAVL (acesoriu)

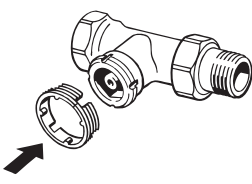
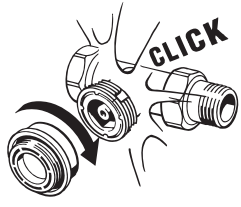
<p>1.</p>  <p>Introduceți adaptorul interior pe robinet până când face clic.</p>	<p>2.</p>  <p>Strângeți manual adaptorul exterior (maximum 5 Nm).</p>
---	--

Adaptor pentru robinete RTD (accesoriu)

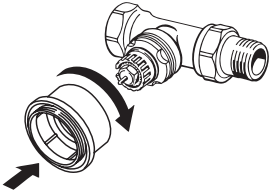
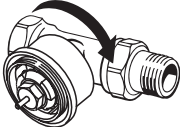
<p>1.</p>  <p>Amplasați adaptorul RTD pe robinet după cum este indicat.</p>	<p>2.</p>  <p>Strângeți manual adaptorul K (maximum 5 Nm).</p>
--	---

Adaptoare pentru robinete M28 (accesorii)

Urmați instrucțiunile furnizate împreună cu adaptorul pentru robinet pentru respectivul robinet M28.

1.5 Introducerea bateriilor

Îndepărtați capacul compartimentului pentru baterii și introduceți două baterii AA. Asigurați-vă că bateriile sunt orientate corect.

Nu trebuie utilizate baterii reincărcabile.

Când înlocuiți bateriile, setările de program vor fi menținute, dar după două minute setările de oră și dată se resetează.

Simbolul pentru nivel scăzut al bateriei  este afișat cu aproximativ o lună înainte ca bateriile să se descarce complet.

După aproximativ două săptămâni, simbolul  va ilumina intermitent de 14 ori între orele 19:00 și 21:00.

Înainte ca bateriile să se descarce complet, *living connect®* va lăsa robinetul într-o poziție ușor deschisă, pentru a proteja sistemul de deteriorare.

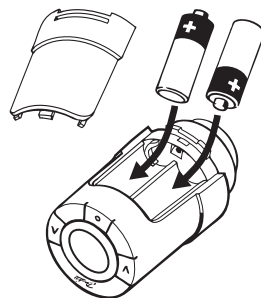
**1.6 Utilizarea butoanelor**

Termostatul *living connect®* are două butoane  care permit navigarea pe afișaj și prin meniuri pentru setarea temperaturii*.



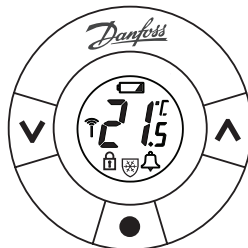

Butonul cu punct  este utilizat pentru selectare și confirmare.

Dacă afișajul este oprit, apăsați pe ambele butoane pentru a-l activa.

**Temperatura este controlată, de obicei, prin intermediul unității Danfoss Link™ CC, dar poate fi modificată în orice moment utilizând butoanele termostatului. Dacă se procedează astfel, termostatul trimite un mesaj către unitatea Danfoss Link™ CC, transmițând instrucțiunea de a sincroniza celelalte termostate din încăperea respectivă.*

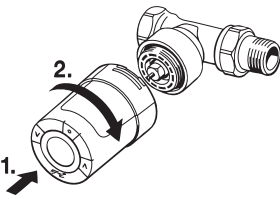
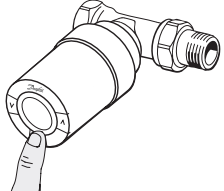

1.7 Instalarea termostatului living connect®

<p>1.</p>  <p>Termostatul <i>living connect</i>® trebuie să se afle în modul de instalare pentru a fi montat corect pe robinet. Acesta este indicat printr-un simbol mare 11 care clipește intermitent pe afișaj. Pentru selectarea modului de instalare apăsați  timp de 3 secunde, până când este afișat simbolul 11, apoi eliberați și apăsați din nou .</p>	<p>2.</p>  <p>Înșurubați termostatul <i>living connect</i>® în adaptor și strângeți manual (maximum 5 Nm). Apăsând ușor spre înainte, rotiți termostatul <i>living connect</i>® în sensul acelor de ceasornic până când se blochează, apoi strângeți.</p>
<p>3.</p>  <p>Apăsați pe  pentru fixarea termostatului <i>living connect</i>®.</p>	<p>4.</p>  <p>Pictogramele pentru conexiunea de rețea și alarmă clipeșc intermitent, indicând faptul că termostatul <i>living connect</i>® este pregătit pentru conectarea la unitatea Danfoss Link™ CC.</p>

1.8 Reglări automate









În timpul primei nopți de funcționare, *living connect*® va opri căldura radiatorului, apoi o va reporni pentru a detecta punctul exact de deschidere a robinetului. Astfel, *living connect*® va putea controla încălzirea cu o eficiență maximă. Dacă este necesar, procedura se repetă o dată pe noapte, timp de o săptămână.

În timpul procedurii de reglare, este posibil ca robinetul să se încălzească, indiferent de temperatura camerei.

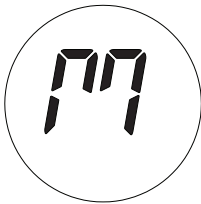

Control inteligent (Prognoză)

În timpul primei săptămâni de funcționare, *living connect*® învață momentul în care este necesar să pornească încălzirea camerei, pentru a obține temperatura corectă la momentul potrivit. Controlul inteligent va regla în mod continuu timpul de încălzire în raport cu schimbările sezoniere de temperatură. Utilizarea programului de economie necesită ca sistemul dvs. de încălzire să dispună de căldură suficientă pentru o perioadă scurtă în timpul încălzirii. Dacă întâmpinați probleme, contactați instalatorul.

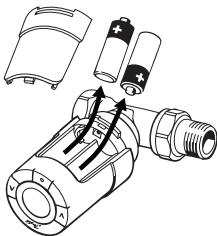
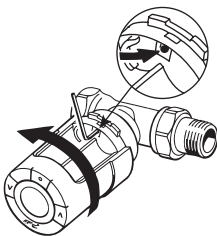
1.9 Scoaterea termostatului *living connect*®

<p>1.</p>  <p>Activarea modului de instalare: Apăsăți pe  timp de 3 secunde pentru a selecta meniul de funcții. Selectați  cu . Când  clipește intermitent, apăsați pe .</p>	<p>2.</p>  <p>Un simbol  mare clipește intermitent pentru a indica faptul că modul de instalare este activat.</p>
<p>3.</p>  <p>Îndepărtați capacul compartimentului pentru baterii și scoateți bateriile.</p>	<p>4.</p>  <p>Introduceți cheia Allen sau un instrument similar în orificiu pentru a bloca inelul adaptorului. Rotiți în sensul invers acelor de ceasornic pentru a deșuruba termostatul <i>living connect</i>® din adaptor.</p>

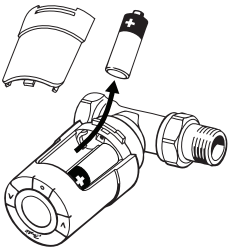
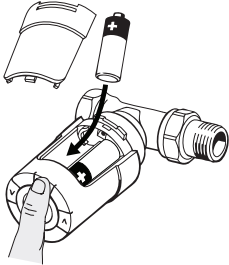
1.10 Resetarea termostatului *living connect*® la setările implicite

<p>1.</p>  <p>Îndepărtați capacul compartimentului pentru baterii și scoateți o baterie.</p>	<p>2.</p>  <p>Apăsăți pe  și mențineți apăsat timp de aproximativ 5 secunde, în timp ce reintroduceți bateria.</p>
---	--

1.11 Scoaterea unui adaptor din termostatul living connect®

1.

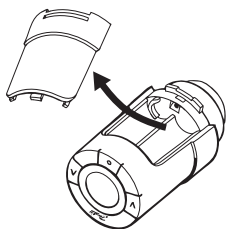

Îndepărtați capacul compartimentului pentru baterii.

2.

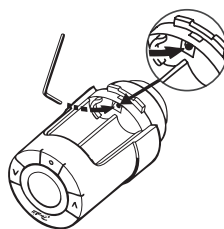

Introduceți o cheie hexagonală sau un instrument similar în orificiul de blocare pentru a bloca inelul adaptorului.

3.

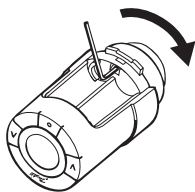

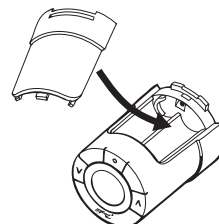

Având inelul adaptorului blocat cu cheia hexagonală, rotiți adaptorul în direcția indicată.

4.



Puneți la loc capacul compartimentului pentru baterii. Montați adaptorul living connect® pe un alt adaptor pentru robinet, conform instrucțiunilor furnizate împreună cu adaptorul.

2. Specificații tehnice

Tip de termostat	Termostat electronic programabil pentru robinete de radiator
Utilizare recomandată	Uz rezidențial (grad de poluare 2)
Servomotor	Electromecanic
Afișaj	Gri, digital, cu iluminare de fundal
Clasificare software	A
Control	PID
Frecvență/rază de transmisie	868,42 MHz/până la 30 m
Alimentare electrică	2 baterii alcaline de tip AA de 1,5 V
Consum de energie	3 μ W în modul standby, 1,2 W când este activ
Durată de viață a bateriei	2 ani
Semnal pentru nivel redus al bateriei	Pictograma baterie va clipi intermitent pe afișaj. Dacă nivelul bateriei este critic, întreg afișajul va clipi intermitent.
Interval de temperaturi ambientale	Între 0 și 40 °C
Interval de temperaturi de transport	Între -20 și 65 °C
Temperatură maximă a apei	90 °C
Interval de setare a temperaturilor	Între 4 și 28 °C
Interval de măsurare	Măsoară temperatura în fiecare minut
Precizia ceasului	+/-10 min/an
Mișcarea axului	Liniară, până la 4,5 mm, max. 2 mm pe robinet (1 mm/s)
Nivel de zgomot	< 30 dBA
Clasificare din punct de vedere al siguranței	Tip 1
Funcția Fereastră deschisă	Se activează la scăderi de temperatură de aproximativ 0,5 °C într-un interval de 3 min.
Greutate (inclusiv bateriile)	177 g (cu adaptorul RA)
Clasă de protecție electrică IP	20 (a nu se utiliza în instalații periculoase sau în locuri în care va fi expus la apă)
Aprobări, marcaje etc.	  

Testat pentru siguranță și conformitatea cu cerințele referitoare la compatibilitatea electromagnetică specificate în EN 60730-1, EN 60730-2-9 și EN 60730-2-14.

3. Privire generală asupra afişajului și a butoanelor de control

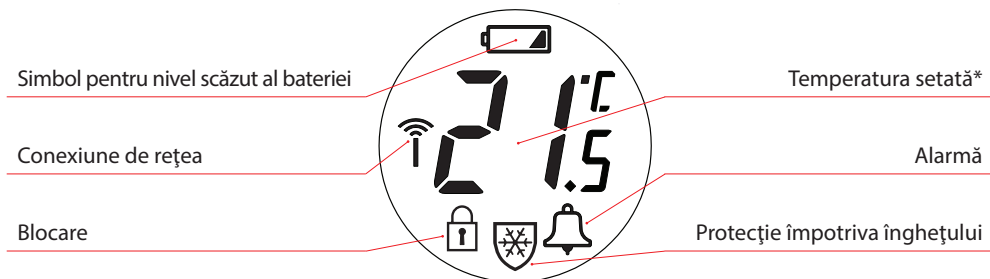

Utilizați aceste butoane pentru navigarea prin meniu și reglarea temperaturii.

Utilizați acest buton pentru selectarea meniului și confirmarea alegerilor.

* living connect® afișează **temperatura setată**, nu **temperatura măsurată a camerei**.

4. Conectarea termostatului living connect® la un sistem Danfoss Link™

4.1 Configurarea camerelor în unitatea Danfoss Link™ CC

Asigurați-vă că acea cameră în care a fost instalat termostatul living connect® a fost configurată în unitatea Danfoss Link™ CC; consultați ghidul de instalare pentru unitatea Danfoss Link™ CC.

4.2 Conectarea termostatului living connect® la unitatea Danfoss Link™ CC

<p>1.</p> <p>max. 150 cm</p> <p>Mutați unitatea Danfoss Link™ CC la o distanță de maximum 1,5 m față de termostat (se recomandă setul de baterii 014G0262).</p>	<p>2.</p> <p>Se afișează meniul „Configurare cameră”. Selectați „Dispozitive cameră”.</p>
---	---

3.

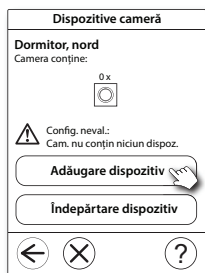

Selectați „Adăugare dispozitiv”.

4.

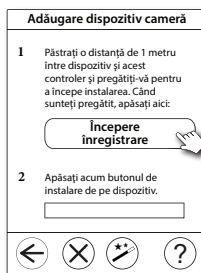

Apăsați „Începere înregistrare”, apoi apăsați și eliberați  de pe termostat.

5.

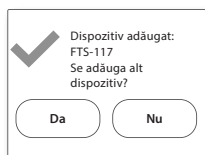

Alegeți „Da” pentru a adăuga un alt dispozitiv la sala, alege „Nu” pentru a continua.

6.

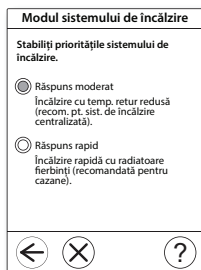

Alegeți sistemului de încălzire și apăsați .



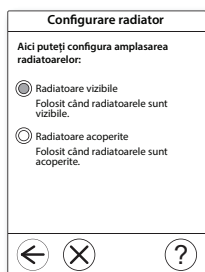



7.

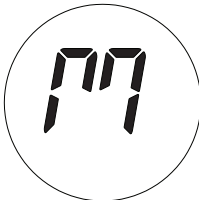

Alegeți configurația radiator și apăsați  (doar cu Danfoss Link™ senzor de cameră RS).

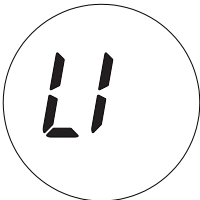





8. După înregistrarea dispozitivului și amplasarea unității Danfoss Link™ CC în poziția finală, trebuie să efectuați un test de rețea; consultați ghidul de instalare a unității Danfoss Link™ CC.

4.3 Testarea conexiunii

<p>1.</p>  <p>Apăsați pe  timp de cel puțin 3 secunde până când este afișat un simbol 77 mare.</p>	<p>2.</p>  <p>Apăsați pe  până când este afișat 11. Apăsați pe  pentru realizarea conexiunii. 11 dispăre în momentul în care este realizată conexiunea.</p>	<p>3.</p>  <p>Dacă nu se poate realiza conexiunea, simbolul de alarmă și cel de antenă vor clipi intermitent. Consultați secțiunea „Technical questions” la adresa www.living.danfoss.eu</p>
--	--	--

5. Setări suplimentare

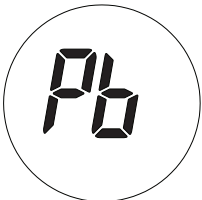
5.1 Adaptarea la condițiile radiatorului/camerei

<p>Apăsați pe  timp de cel puțin 3 secunde până când este afișat simbolul 77. Apăsați pe  până când este afișat P_b, apoi apăsați pe .</p> <p>Setarea implicită este P₂. Utilizați P₁ dacă radiatorul pare a fi supradimensionat în raport cu camera. Utilizați P₃ dacă este subdimensionat*.</p> <p>Selectați P₁, P₂ sau P₃ cu ajutorul  și ieșiți din meniu utilizând .</p> <p>* Frecvența regularizărilor P₁, P₂ și P₃ variază pentru a compensa radiatorul supra/subdimensionat.</p>	 
--	---

5.2 Funcția Fereastră deschisă

living connect® este prevăzut cu funcția Fereastră deschisă, care închide robinetul dacă temperatura camerei scade drastic, reducând astfel pierderea de căldură.

Căldura este oprită pentru un interval de până la 30 de minute, înainte ca *termostatul living connect®* să revină la setările inițiale.

După ce funcția Fereastră deschisă a fost activată, aceasta este blocată timp de 45 de minute.

Atenție! Rețineți că funcția Fereastră deschisă va fi afectată dacă termostatul living connect® este acoperit de draperie sau de mobilă, împiedicându-l, astfel, să detecteze scăderea temperaturii.

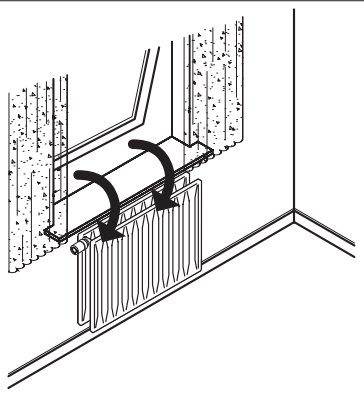

5.3 Acționarea automată a robinetului

Pentru a păstra robinetul de radiator funcțional și în cea mai bună stare, *living connect®* acționează în mod automat robinetul în fiecare joi, aproximativ la ora 11:00, deschizându-l complet, apoi aducându-l la setarea normală.

6. Măsuri de siguranță

Termostatul nu este destinat pentru uzul copiilor și nu trebuie utilizat ca jucărie.

Nu lăsați ambalajele în locuri în care copiii ar putea fi tentați să se joace cu ele, deoarece este extrem de periculos.

Nu încercați să demontați termostatul, deoarece nu conține componente care pot fi reparate de către utilizatori. În cazul în care pe ecran este afișat codul de eroare E1, E2 etc. sau dacă apar alte defecte, returnați termostatul la distribuitor.

7. Eliminare

Termostatul trebuie eliminat ca un deșeu electronic.

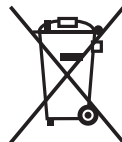

Instalator

Danfoss s.r.l.

Șos. Oltenitei 208, Popești-Leordeni
RO-077160, Jud. Ilfov
Tel: +40 31 222 21 01
Fax: +40 31 222 21 08
E-mail: danfoss.ro@danfoss.com
www.incalzire.danfoss.com

Firma Danfoss nu își asumă nici o responsabilitate pentru posibilele erori din cataloage, broșuri și alte materiale tipărite. Danfoss își rezervă dreptul de a modifica produsele sale fără notificare. Aceasta se aplică de asemenea produselor care au fost deja comandate cu condiția ca modificările să nu afecteze în mod substanțial specificațiile deja convenite. Toate mărcile comerciale sunt proprietatea companiilor respective. Danfoss și emblema Danfoss reprezintă mărci comerciale ale Danfoss A/S. Toate drepturile sunt rezervate.