

Guide d'installation et mode d'emploi



***living connect*[®]**
Tête électronique

Guide d'installation

1. Installation

1.1	Identification du thermostat <i>living connect</i> ®	4
1.2	Dans l'emballage	4
1.3	Aperçu des adaptateurs de vanne	5
1.4	Installation de l'adaptateur adéquat	6
1.5	Insertion des piles	7
1.6	Utilisation des boutons	7
1.7	Installation de <i>living connect</i> ®	8
1.8	Ajustements automatiques	8
1.9	Désinstallation de <i>living connect</i> ®	9
1.10	Restauration des réglages par défaut de <i>living connect</i> ®	9
1.11	Désinstallation d'un adaptateur sur <i>living connect</i> ®	10

2. Spécifications techniques

Rendez-vous sur le site *living* pour accéder à de nombreuses informations supplémentaires : animations et vidéos, FAQ, documentation et bien plus encore.

living.danfoss.fr



Scannez ce code QR avec votre smartphone pour accéder directement à la vidéo de programmation de *living connect*® sur YouTube.

Mode d'emploi

3. Vue d'ensemble de l'affichage et des boutons de commande	12
4. Connexion de <i>living connect</i>[®] à un système Danfoss Link[™]	
4.1 Configuration de pièces dans Danfoss Link [™] CC	12
4.2 Connexion de <i>living connect</i> [®] à Danfoss Link [™] CC	12
4.3 Test de la connexion	14
5. Réglages supplémentaires	
5.1 Ajustements à des radiateurs de tailles excessive/insuffisante	14
5.2 Fonction fenêtre ouverte	15
5.3 Antigommage automatique	15
6. Consignes de sécurité	15
7. Élimination	15

1. Installation

1.1 Identification du thermostat *living connect*®

living connect® est fourni en plusieurs versions répondant aux besoins de divers marchés.

Identifiez votre version à l'aide du numéro de code indiqué sur l'étiquette de la boîte.

Il existe, en accessoires, des adaptateurs pour toute une variété de types de vanne. Reportez-vous au chapitre 1.3.



N° de code	Caractéristiques de la version	Langues du guide rapide
014G0001	Adaptateur RA prémonté compris	UK, DE, DK, NL, FR, PL, SE, FI
014G0002	Adaptateurs RA + M30 x 1.5 compris	UK, DE, DK, NL, FR, PL, SE, FI
014G0003	Adaptateurs RA + M30 x 1.5 compris	UK, CZ, SK, RU, TR, HU, HR, SI

1.2 Dans l'emballage

living connect® 014G0001 est fourni avec un adaptateur prémonté pour les vannes Danfoss RA, deux piles alcalines AA, une clé Allen de 2 mm et un guide rapide en anglais, allemand, danois, néerlandais, français, polonais, suédois et finnois.

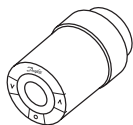

Élément *living connect*®



Piles alcalines AA

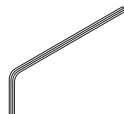

Clé Allen, 2 mm



Guide rapide et support

living connect® 014G0002 et 014G0003 sont fournis avec des adaptateurs pour les vannes Danfoss RA et les vannes munies de connexions M30 x 1.5 (K), deux piles alcalines AA, une clé Allen de 2 mm et un guide rapide en anglais, allemand, danois, néerlandais, français, polonais, suédois et finnois (014G0002) ou anglais, tchèque, slovaque, russe, turc, hongrois, croate et slovène (014G0003).

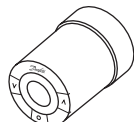

Élément *living connect*®



Adaptateur pour vannes RA



Adaptateur pour vannes M30 x 1.5 (K)



Piles alcalines AA

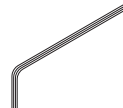





Clé Allen, 2 mm

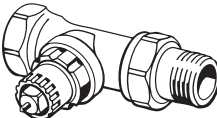

Guide rapide et support

1.3 Aperçu des adaptateurs de vanne

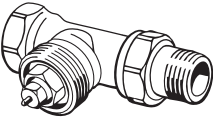
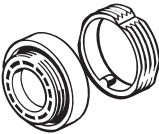
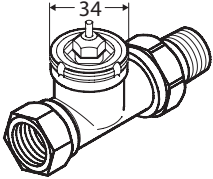
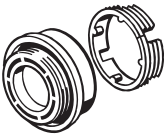
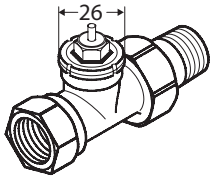
Il existe, en accessoires, des adaptateurs pour toute une variété de types de vanne.

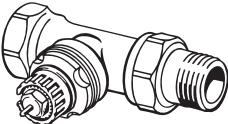
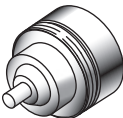
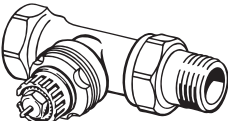

Type d'adaptateur	N° de code	Adaptateur	Vanne
Pour vannes Danfoss RA	014G0251		
Pour vannes M30 x 1.5 (K)	014G0252		
Pour vannes Danfoss RAV	014G0250		
Pour vannes Danfoss RAVL			
Pour vannes Danfoss RTD	014G0253		
Pour vannes M28 :			
- MMA	014G0255		
- Herz	014G0256		
- Orkli	014G0257		
- COMAP	014G0258		

1.4 Installation de l'adaptateur adéquat

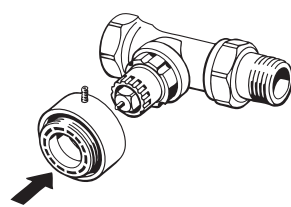
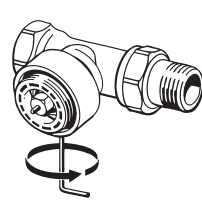
Adaptateur pour vannes RA (prémonté sur le modèle 014G0001)

<p>1.</p>  <p>Placez l'adaptateur RA sur la vanne comme indiqué.</p>	<p>2.</p>  <p>Serrez l'adaptateur à l'aide de la clé Allen de 2 mm.</p>
---	--

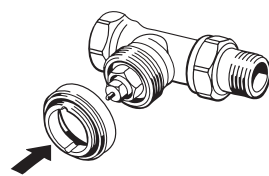
Adaptateur pour vannes M30 x 1.5 (K)

<p>1.</p>  <p>Placez l'adaptateur K sur la vanne comme indiqué.</p>	<p>2.</p>  <p>Serrez l'adaptateur K manuellement (5 Nm max.).</p>
--	--

Adaptateur pour vannes Danfoss RAV (accessoire)

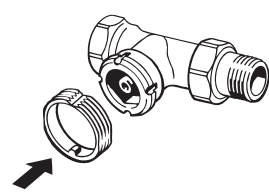
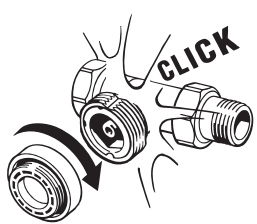
<p>1.</p>  <p>Enclenchez l'adaptateur interne sur la vanne.</p>	<p>2.</p>  <p>Serrez l'adaptateur externe manuellement (5 Nm max.).</p>
---	---

Adaptateur pour vannes RAVL (accessoire)

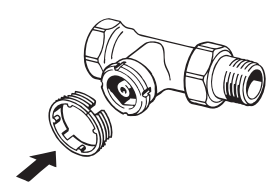
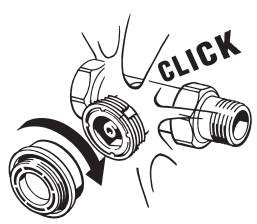
<p>1.</p>  <p>Enclenchez l'adaptateur interne sur la vanne.</p>	<p>2.</p>  <p>Serrez l'adaptateur externe manuellement (5 Nm max.).</p>
--	--

Adaptateur pour vannes RTD (accessoire)

1.

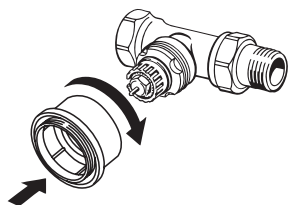

Placez l'adaptateur RTD sur la vanne comme indiqué.

2.

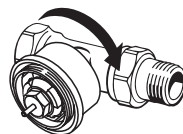

Serrez l'adaptateur RTD manuellement (5 Nm max.).

Adaptateurs pour vannes M28 (accessoires)

Veillez suivre les instructions fournies avec l'adaptateur de la vanne M28 concernée.

1.5 Insertion des piles

Retirez le couvercle du compartiment à piles et insérez les deux piles AA. Vérifiez que les piles sont correctement orientées.

Il n'est pas possible d'utiliser des piles rechargeables.

Lors du remplacement des piles, les réglages de programme sont conservés, mais les réglages de date et d'heure sont réinitialisés au bout de deux minutes. Le symbole de piles faibles  s'affiche un mois env. avant l'épuisement des piles.

Au bout de deux semaines env., le symbole  clignote 14 fois entre 19h00 et 21h00.

Avant l'épuisement des piles, *living connect*® laisse la vanne en position légèrement ouverte afin de protéger la vanne de tout dommage.

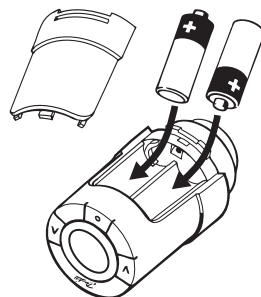
**1.6 Utilisation des boutons**

living connect® comporte deux boutons fléchés   qui vous permettent de parcourir l'affichage et les menus et de régler la température*.



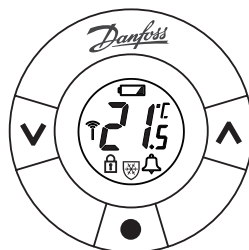

Le bouton présentant un point  sert à sélectionner et à confirmer.

Si l'écran est éteint, appuyez sur n'importe quel bouton pour activer l'affichage.

* Normalement, la température est régulée par le Danfoss Link™ CC, mais il est possible de la modifier n'importe quand à l'aide des boutons du thermostat. Le thermostat envoie alors un message au Danfoss Link™ CC, lui demandant de synchroniser les autres thermostats dans la pièce.

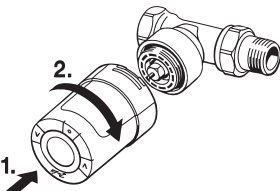
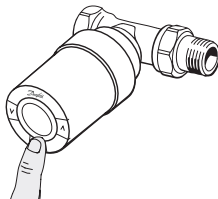

1.7 Installation de living connect®

<p>1.</p>  <p>living connect® doit être en mode Installation pour être correctement monté sur la vanne. Ceci est signalé par un grand M clignotant sur l'écran. Le mode Installation peut être sélectionné en appuyant sur  pendant 3 secondes jusqu'à l'affichage de M. Ensuite relâchez et appuyez de nouveau sur .</p>	<p>2.</p>  <p>Vissez living connect® sur l'adaptateur et serrez-le manuellement (5 Nm max.). Tout en appuyant légèrement vers l'avant, tournez living connect® dans le sens horaire jusqu'à ce qu'il soit verrouillé, puis serrez.</p>
<p>3.</p>  <p>Appuyez sur  pour fixer living connect®.</p>	<p>4.</p>  <p>Les icônes de la connexion au réseau et de l'alarme clignotent, indiquant que living connect® est prêt à être connecté à Danfoss Link™ CC.</p>

1.8 Ajustements automatiques

Pendant la première nuit de fonctionnement, living connect® coupe le chauffage du radiateur, puis l'active à nouveau afin de détecter le point d'ouverture exact de la vanne. Cela permet à living connect® de réguler le chauffage aussi efficacement que possible. Si nécessaire, la procédure est répétée une fois par nuit pendant une semaine.





Pendant la procédure d'ajustement, il est possible que la vanne présente un échauffement sans rapport avec la température ambiante.

Régulation intelligente (prévision)



Pendant la première semaine de fonctionnement, living connect® apprend à déterminer le moment auquel il est nécessaire d'enclencher le chauffage de la pièce pour atteindre la température désirée à l'heure souhaitée. Le système de régulation intelligente ajuste l'heure de remise en chauffe en permanence en tenant compte des changements de température saisonniers.

Votre système de chauffage doit avoir suffisamment de chaleur pendant une courte période durant le chauffage pour permettre l'utilisation du programme d'économie. En cas de problème, veuillez contacter votre installateur.

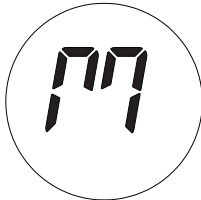
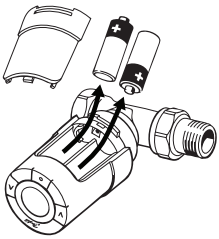
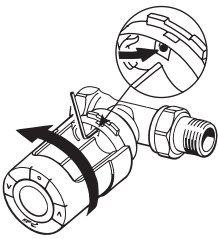
1.9 Désinstallation de *living connect*®

<p>1.</p>  <p>Activez le mode d'installation : appuyez sur  pendant 3 secondes pour sélectionner le menu Fonction. Sélectionnez <i>living connect</i> à l'aide de . Lorsque <i>living connect</i> clignote, appuyez sur .</p>	<p>2.</p>  <p>Un grand <i>living connect</i> clignote à l'écran pour indiquer que le mode Installation est activé.</p>
<p>3.</p>  <p>Retirez le couvercle du compartiment à piles et insérez les piles.</p>	<p>4.</p>  <p>Insérez la clé Allen ou un outil similaire dans le trou afin de verrouiller l'anneau adaptateur. Tournez dans le sens antihoraire pour dévisser <i>living connect</i>® et le détacher de l'adaptateur.</p>

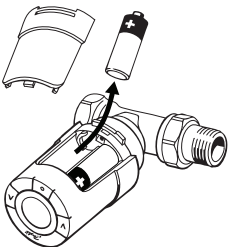
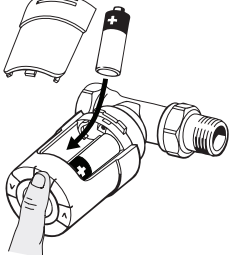
1.10 Restauration des réglages par défaut de *living connect*®

<p>1.</p>  <p>Retirez le couvercle du compartiment à piles et ôtez l'une des piles.</p>	<p>2.</p>  <p>Appuyez sur  et maintenez-le enfoncé pendant 5 secondes env. tout en réinsérant la pile.</p>
--	--

1.11 Désinstallation d'un adaptateur sur *living connect*®

1.

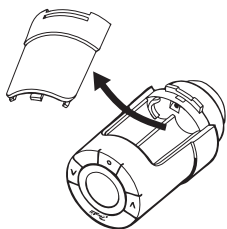

Retirez le couvercle du compartiment à piles.

2.

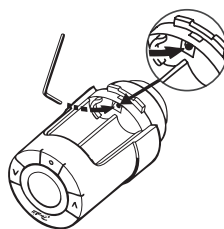

Insérez une petite clé hexagonale ou un outil similaire dans l'orifice de verrouillage pour verrouiller l'anneau adaptateur.

3.

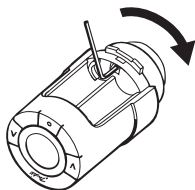

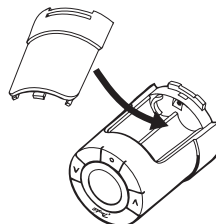

En laissant la clé dans l'orifice pour maintenir l'anneau adaptateur verrouillé, tournez l'adaptateur dans le sens indiqué.

4.



Remplacez le couvercle du compartiment à piles. Montez *living connect*® sur un autre adaptateur de vanne en suivant les instructions fournies avec l'adaptateur.

2. Spécifications techniques

Type de thermostat	Régulateur de robinet de radiateur électronique programmable
Utilisation recommandée	Résidentielle (degré de pollution 2)
Actionneur	Électromécanique
Écran	Numérique, rétroéclairé, gris
Classe du logiciel	A
Régulation	PID
Fréquence/portée de transmission	868,42 MHz/jusqu'à 30 m
Alimentation	2 piles alcalines AA 1,5 V
Puissance consommée	3 µW en veille, 1,2 W dans l'état actif
Durée de vie des piles	2 ans
Signal de piles faibles	L'icône de pile clignote à l'écran. Si le niveau critique des piles est atteint, tout l'écran se met à clignoter.
Plage de température ambiante	de 0 °C à +40°C
Plage de température de transport	de -20 °C à +65°C
Température maximale de l'eau	+90 °C
Plage de réglage de la température	de 4 °C à +28 °C
Intervalle de mesure	Mesure de la température toutes les minutes
Précision de l'horloge	+/-10 min/an
Déplacement de la tige	Linéaire, jusqu'à 4,5 mm, 2 mm max. sur la vanne (1 mm/s)
Niveau sonore	< 30 dBA
Classe de sécurité	Type 1
Fonction fenêtre ouverte	S'active dès qu'une baisse de température d'environ 0,5 °C est détectée pendant 3 minutes.
Poids (piles incluses)	177 g (avec adaptateur RA)
Classe IP	20 (ne pas utiliser dans des installations dangereuses ou dans des endroits humides)
Certifications, marquages, etc.	  

Testé et conforme aux exigences de sécurité et de CEM tel que spécifié dans les normes EN 60730-1, EN 60730-2-9 et EN 60730-2-14.

3. Vue d'ensemble de l'affichage et des boutons de commande

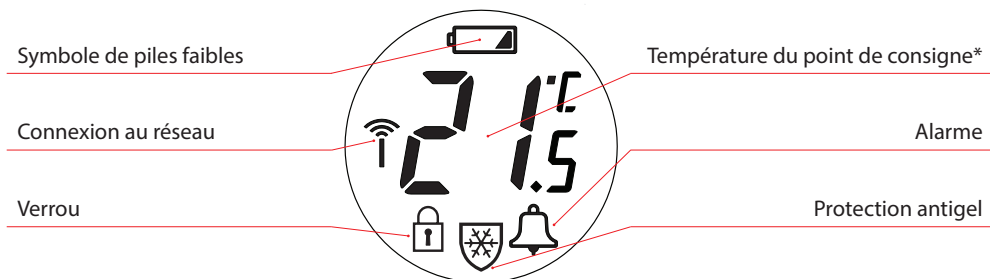

Ces boutons vous permettent de parcourir le menu et de régler la température.

Ce bouton vous permet de sélectionner le menu et de confirmer vos choix.

* living connect® affiche la **température demandée**, et non la **température ambiante mesurée**.

4. Connexion de living connect® à un système Danfoss Link™

4.1 Configuration de pièces dans Danfoss Link™ CC

Assurez-vous que la pièce à l'intérieur de laquelle living connect® a été installé, a bien été configurée dans Danfoss Link™ CC - reportez-vous au guide d'installation de Danfoss Link™ CC.

4.2 Connexion de living connect® à Danfoss Link™ CC

<p>1.</p> <p>max. 150 cm</p> <p>Placez Danfoss Link™ CC à une distance n'excédant pas 1,5 m du thermostat (le bloc-batterie 014G0262 est recommandé).</p>	<p>2.</p> <p>Le menu « Configurer pièce » s'affiche. Sélectionnez « Unités locales de la pièce ».</p>
---	---

3.

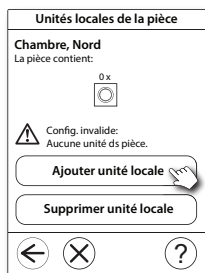

Sélectionnez « Ajouter unité locale ».

4.

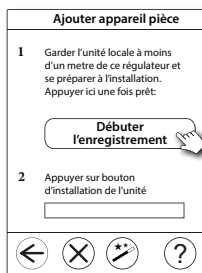

Appuyez sur « Démarrer l'enregistrement », puis appuyez sur  sur le thermostat et relâchez.

5.

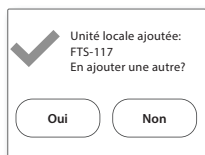

Choisissez «Oui» pour ajouter un autre appareil dans la pièce, choisissez «Non» pour continuer.

6.

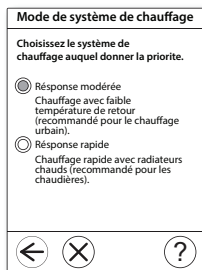

Choisir un système de chauffage et appuyez sur .



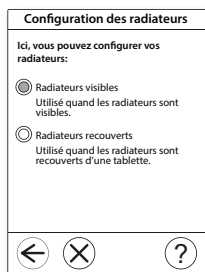



7.

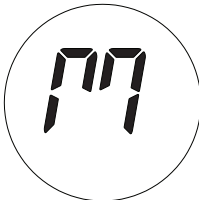

Choisir le type de radiateur et appuyez sur  (seulement avec Danfoss Link™ RS sonde d'ambiance).

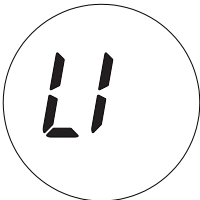





8. Une fois qu'une unité est enregistrée et lorsque le Danfoss Link™ CC est à son emplacement final, effectuez un test du réseau - reportez-vous au guide d'installation de Danfoss Link™ CC.

4.3 Test de la connexion

<p>1.</p>  <p>Appuyez sur  pendant au moins 3 secondes jusqu'à ce que <i>m</i> s'affiche.</p>	<p>2.</p>  <p>Appuyez sur  jusqu'à ce que <i>Li</i> s'affiche. Appuyez sur  pour établir la connexion. <i>Li</i> disparaît lorsque la connexion est établie.</p>	<p>3.</p>  <p>En cas d'absence de liaison, les symboles d'alarme et d'antenne clignotent simultanément. Reportez-vous à la rubrique « Questions techniques » sur www.living.danfoss.fr</p>
---	---	--

5. Réglages supplémentaires

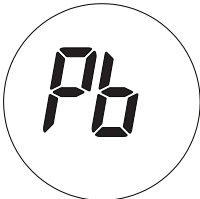
5.1 Ajustement aux conditions du radiateur/de la pièce

<p>Appuyez sur  pendant au moins 3 s jusqu'à ce que <i>m</i> s'affiche. Appuyez sur  jusqu'à ce que <i>Pb</i> s'affiche, puis appuyez sur .</p> <p>Le réglage par défaut est <i>P2</i>. Utilisez <i>P1</i> si le radiateur semble trop grand pour la pièce. Utilisez <i>P3</i> s'il est trop petit.*</p> <p>Sélectionnez <i>P1</i>, <i>P2</i> ou <i>P3</i> à l'aide de . Pour quitter, appuyez sur .</p> <p>*La fréquence de régulation pour <i>P1</i>, <i>P2</i> et <i>P3</i> varie pour compenser la taille excessive/insuffisante du radiateur.</p>	 
---	---

5.2 Fonction fenêtre ouverte

living connect® comporte une fonction fenêtre ouverte qui ferme la vanne afin de diminuer la déperdition thermique si la température ambiante chute brusquement.

Le chauffage est éteint dans la pièce entière pendant 30 minutes max. avant que *living connect®* ne revienne aux réglages initiaux.

Lorsque la fonction fenêtre ouverte a été activée, le fonctionnement est mis en quarantaine pendant 45 minutes.

Remarque ! notez que la fonction fenêtre ouverte sera affectée si des rideaux ou des meubles recouvrent *living connect®* car cela l'empêche de détecter les augmentations de température.

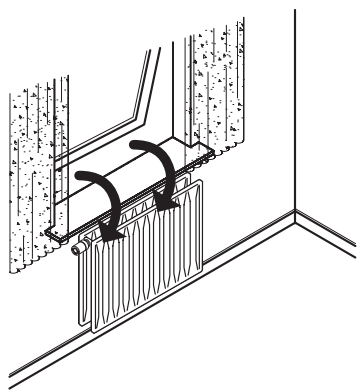

5.3 Antigommage automatique

Pour maintenir le robinet de radiateur en état de fonctionnement optimal, *living connect®* le fait travailler automatiquement chaque jeudi vers 11h00 par une ouverture complète suivie d'un retour au réglage normal.

6. Consignes de sécurité

Le thermostat n'est pas destiné aux enfants et ne doit pas être utilisé comme un jouet.

Ne laissez pas les matériaux d'emballage à la portée des enfants. Ils pourraient être tentés de jouer avec, ce qui est très dangereux.

N'essayez pas de démonter le thermostat car l'entretien de ses pièces n'est pas du ressort de l'utilisateur. Si le code d'erreur E1, E2, etc. s'affiche à l'écran ou si d'autres défauts se manifestent, renvoyez le thermostat au distributeur.

7. Élimination

Le thermostat doit être éliminé comme un déchet électronique.



Installateur

Danfoss Sarl

1 bis Avenue Jean d'Alembert
78996 Elancourt Cedex
Tél Division Chauffage : 01 30 62 50 10
Fax Division Chauffage : 01 30 62 50 08
www.chauffage.danfoss.fr

Danfoss n'assume aucune responsabilité quant aux erreurs qui se seraient glissées dans les catalogues, brochures ou autres documentations écrites. Dans un souci constant d'amélioration, Danfoss se réserve le droit d'apporter sans préavis toutes modifications à ses produits, y compris ceux se trouvant déjà en commande, sous réserve, toutefois, que ces modifications n'affectent pas les caractéristiques déjà arrêtées en accord avec le client. Toutes les marques de fabrique de cette documentation sont la propriété des sociétés correspondantes. Danfoss et le logotype Danfoss sont des marques de fabrique de Danfoss A/S. Tous droits réservés.