

## Montaža

Termostatska radiatorska glava RAS-CK je posebej oblikovana za radiatorje oz. radiatorske ventile s priključkom M30x1,5 - Korado, Kermi, Purmo, Radson, DiaNorm itd.

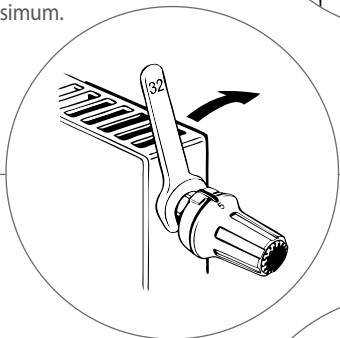

Glava se najlažje montira pri nastavitvi 5 - maksimum.



Glavo nataknete na ventil in s ključem M32 pritrdite navojni priključek.

## Omejitev temperature

Glave RAS-CK so opremljene s pripomočkom za omejitev temperature, ki omogoča nastavitev poljubne maksimalne in minimalne vrednosti.

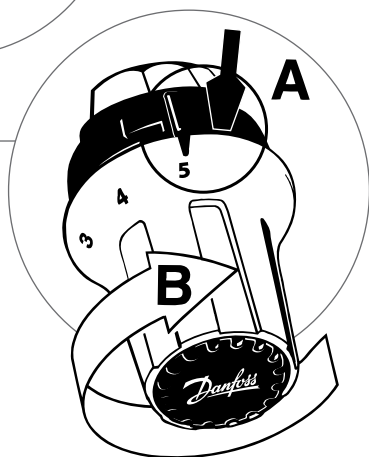

### Danfoss Trata d.o.o.

Ulica Jožeta Jame 16, 1210 Ljubljana - Šentvid

Tel.: 01 582 04 30, 01 582 04 22, Fax: 01 519 23 61

E-mail: danfoss.si@danfoss.com, ogrevanje.danfoss.com

## Črno na belem in najširša možnost izbire



Danfoss je vodilni svetovni proizvajalec in inovator termostatskih radiatorskih glav in ventilov. Ponujamo radiatorske glave s tekočinskim (tip RAE) in plinskim (tip RA) polnjenjem, kakor tudi najnovejšo generacijo digitalnih (living eco®) termostatskih radiatorskih glav.

Zahvaljujoč dolgoletnim izkušnjam in obsegu proizvodnje, ponujamo visoko kakovostne izdelke najnovejših tehnologij po atraktivnih cenah.

**5,00 EUR**  
Radiatorska  
termostatska  
glava RAS-CK.  
Kataloška cena  
brez DDV.





## Danfoss termostatske glave za radiatorje z ventilom M30 x 1,5

	Opis		Koda artikla	Katalogska cena (EUR) brez DDV
Z uporabo termostatskih radiatorskih glav se dosega natančno regulacijo prostorske temperature. Living eco® je digitalna in programabilna termostatska glava. Digitalni zaslon omogoča serijo nastavitvev za čim krajši odzivni čas in maksimalno natančnost.	<b>RAS-CK</b> termostatska glava s tekočinskim polnjenjem.		013G5025	5,00
	<b>RAE-K</b> termostatska glava s tekočinskim polnjenjem, možnost popolnega zaprtja pretoka in protizamrzovalne zaščite.		013G5134	13,80
	<b>living eco®</b> digitalna, programabilna termostatska glava.		014G0051	50,80

## Danfoss seti za radiatorje z ventilom M30 x 1,5

	Opis		Koda artikla	Katalogska cena (EUR) brez DDV
	Za radiatorje proizvajalcev KORADO, KERMI, PURMO, RADSON, DIANORM itd. in z vgrajenim ventilom M30 x 1,5			
	<b>RAS-CK</b> – termostatska glava za ventile z navojnimi <b>M30 x 1,5</b> priključki ter <b>RLV-KS</b> – zaporni (ravni) ventil z možnostjo popolnega zaprtja. Priključek proti napeljavi <b>3/4" ZN</b> , priključek proti ogrevalu <b>1/2" ZN</b> .		013G5275	17,00
	<b>RAS-CK</b> – termostatska glava za ventile z navojnim <b>M30 x 1,5</b> priključkom ter <b>RLV-KS</b> – zaporni (kotni) ventil z možnostjo popolnega zaprtja. Priključek proti napeljavi <b>3/4" ZN</b> , priključek proti ogrevalu <b>1/2" ZN</b> .		013G5276	17,00

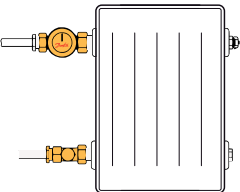
## Danfoss RA-N radiatorski termostatski ventili s prednastavitvijo

	Opis		Artikel	Koda artikla	Katalogska cena (EUR) brez DDV
	<b>RA-N</b> ponikljani termostatski radiatorski ventili s <b>prednastavitvijo</b> , ki se nastavi ročno, brez potrebe po dodatnem orodju. <b>Priključek proti napeljavi</b> ima notranji navoj ( <b>NN</b> ), <b>priključek proti ogrevalu</b> pa zunanji navoj ( <b>ZN</b> ). Za dvocevne ogrevalne sisteme.		RA-N 10, kotni	013G0011	11,30
			RA-N 10, ravni	013G0012	11,30
			RA-N 15, kotni	013G0013	12,60
			RA-N 15, ravni	013G0014	12,60
			RA-N 20, kotni	013G0015	16,00
			RA-N 20, ravni	013G0016	16,00
			RA-N 10, kotni desni	013G0231	14,10
			RA-N 10, kotni levi	013G0232	14,10
			RA-N 15, kotni desni	013G0233	15,70
			RA-N 15, kotni levi	013G0234	15,70

## Danfoss RLV-S radiatorski zaporni ventili

	Opis		Artikel	Koda artikla	Katalogska cena (EUR) brez DDV
	<b>RLV-S</b> zaporni ventili na povratku. <b>Priključek proti napeljavi</b> ima notranji navoj ( <b>NN</b> ), <b>priključek proti ogrevalu</b> pa zunanji navoj ( <b>ZN</b> ). Za dvocevne ogrevalne sisteme.		RLV-S 10, kotni	013L0121	6,00
			RLV-S 10, ravni	013L0122	6,00
			RLV-S 15, kotni	013L0123	6,50
			RLV-S 15, ravni	013L0124	6,50
			RLV-S 20, kotni	013L0125	8,40
			RLV-S 20, ravni	013L0126	8,40